

Honda Access

安 装 说 明 书	<商 品 名>	<机 种 名>	<发 行 年 月>
	前中网	<i>FIT</i>	2011. 2

组成配件



必要工具 / 用具

- 十字螺丝刀
- 便携式拔除器
- 纸皮箱或垫布
- 胶布
- 脱脂洗洁剂
- 8mm套筒
- 擦布
- 扭力扳手
- 擦布

安装前

警告标签的说明

有关安装及其他建议使用以下标记标明，请认真阅读。

建 议

- 记述防止故障、破损等的建议。
- 记述便利操作技巧。

作业注意事项

- 安装用品时，各项操作注意不要划伤、损坏车身及其他零件。
- 拆卸车辆零件时，应考虑到复原作业，先仔细确认安装状态后再进行拆卸作业。
- 拆卸夹扣、爪扣等固定零件时，注意不能损坏零件。另外，复原时要彻底按紧爪扣等，不能凸起。
- 安装用品时，务必使用螺栓、螺丝钉等说明书上要求使用的零件。随意使用类似的部件有可能导致故障发生。
- 粘贴密封胶和双面贴胶时，请先用蘸有脱脂洗洁剂的擦布把粘贴部位的油、垃圾和污垢擦拭干净，充分干燥后再粘贴。请勿用脱脂洗洁剂直接涂抹在粘贴部位上擦拭。
- 请理解上述内容后，认真按照车辆操作指南的相关信息及作业的相关规定进行作业。特别要注意安全。

安装位置图

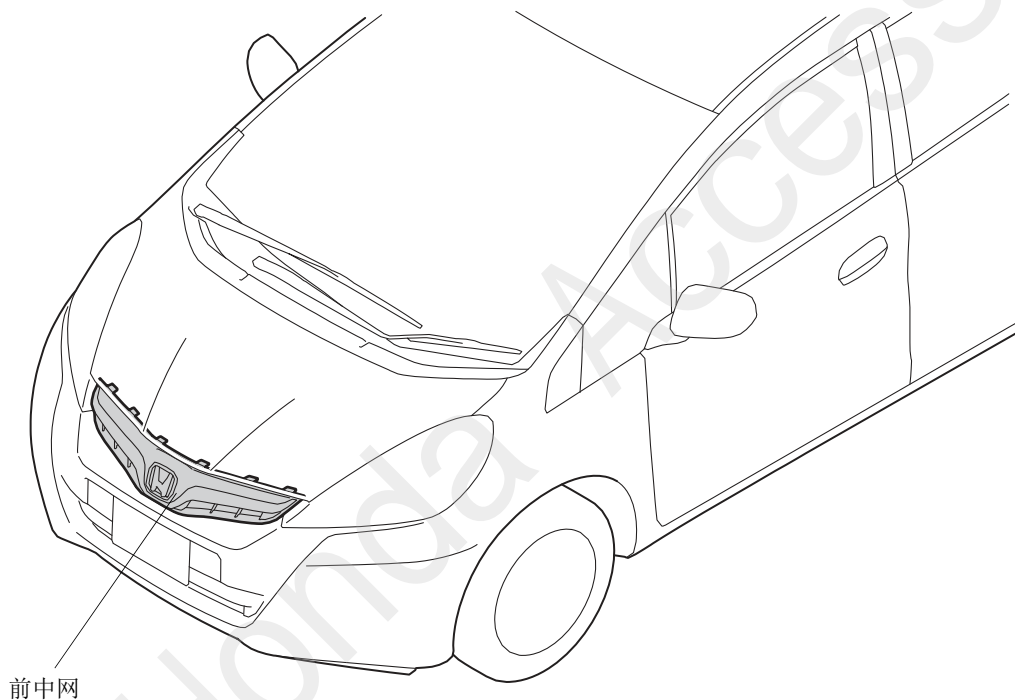

032201AJ

安装方法与顺序

前中网饰条的涂装

1. 把前中网饰条的涂装范围脱脂清洗干净。
2. 把前中网饰条喷涂成指定的颜色，并充分干燥。

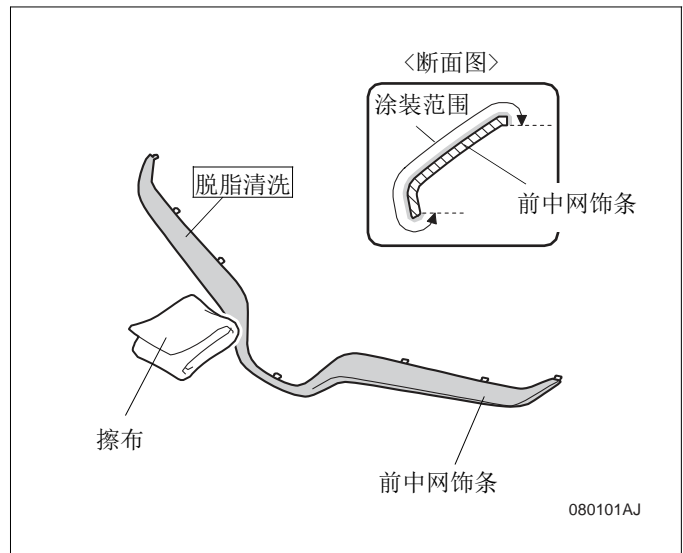

车辆零件的拆卸

3. 打开引擎舱盖。
4. 在图示位置粘贴胶布。
5. 另一侧同样操作。

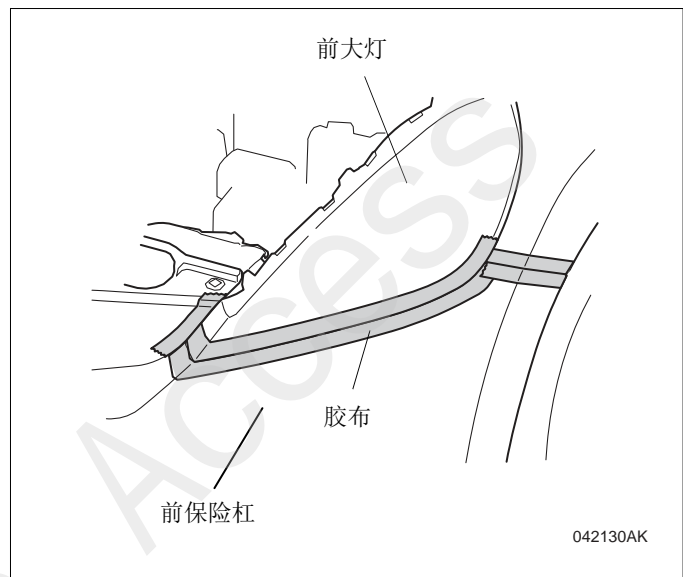

6. 用擦布缠住引擎舱盖开关拉杆。
7. 拆开5颗夹扣和6颗自攻螺丝。

建议

- 保险杠样式不同，有时夹扣的长度也不同。
- 复原安装时请不要混淆夹扣（长）（短）。

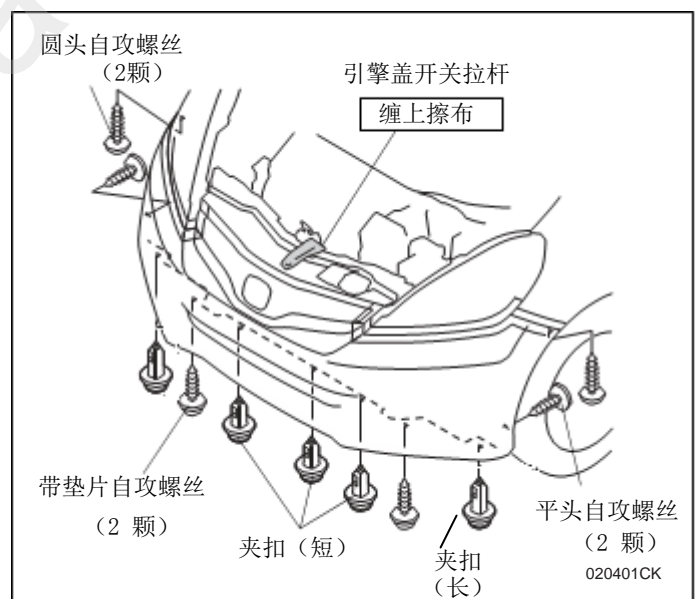

Honda Access

Honda Access

Honda A

8. 拆开前大灯横侧的3处爪扣。

建议

- 每处都要一边确认一边慢慢拆，以免损坏。

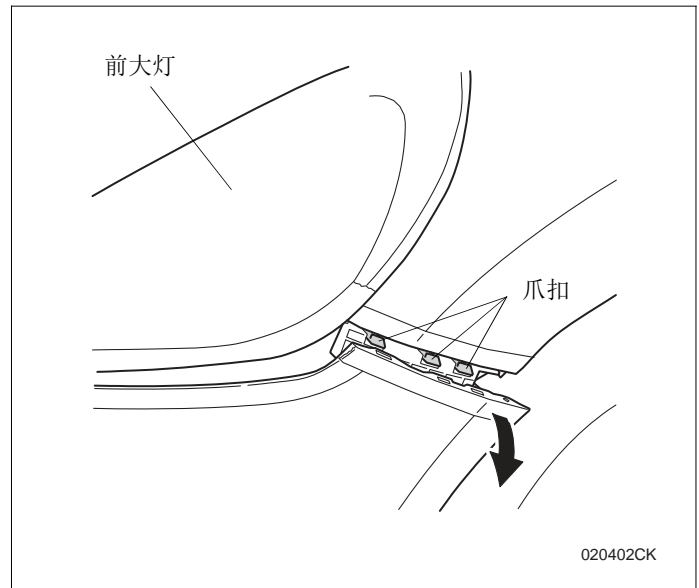

9. 拆开前大灯下方的4处爪扣。

建议

- 每处都要一边确认一边慢慢拆，以免损坏。

10. 拆开另一侧相同的7处爪扣。

建议

- 复原安装完毕后撕掉胶布。

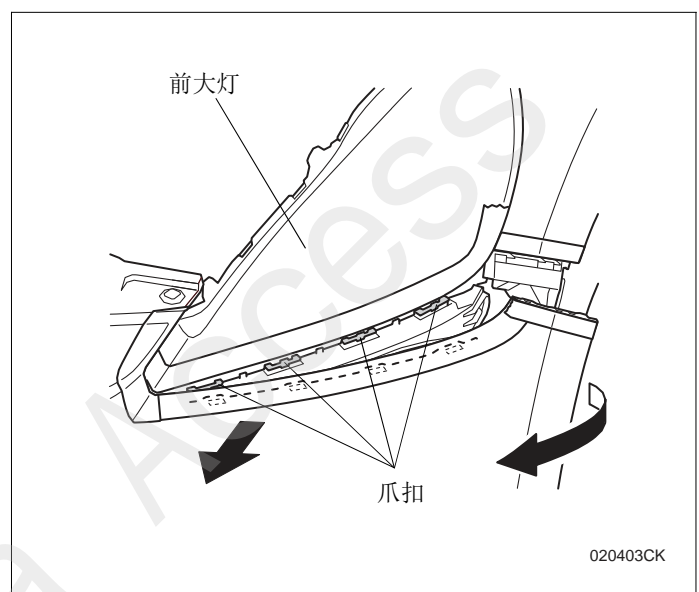

11. 从前保险杠拆开2个车辆接线器的接线。

12. 拆开4颗夹扣，拆出前保险杠。

建议

- 作业时请让其他人一边帮忙扶着一边进行拆卸。
- 拆下保险杠之后的作业请务必铺上纸皮箱或者地毯才操作，以免划伤保险杠。

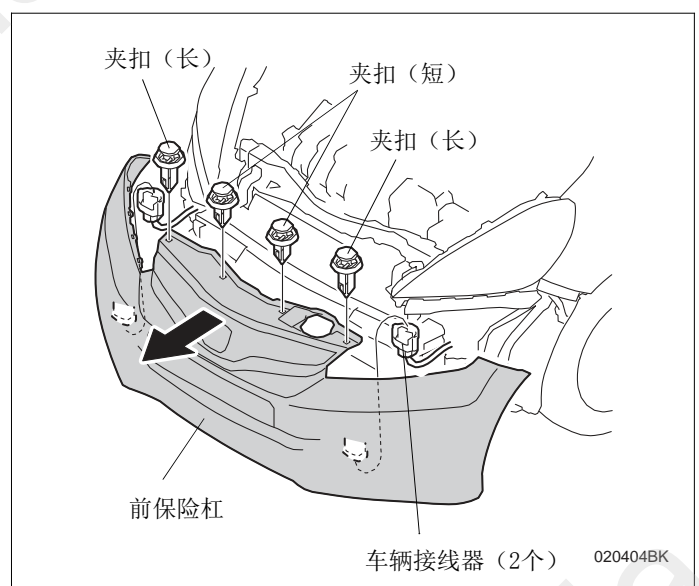

13. 分别拆开自攻螺丝（长）（短）各2颗和12处爪扣，取出车辆前中网格栅。

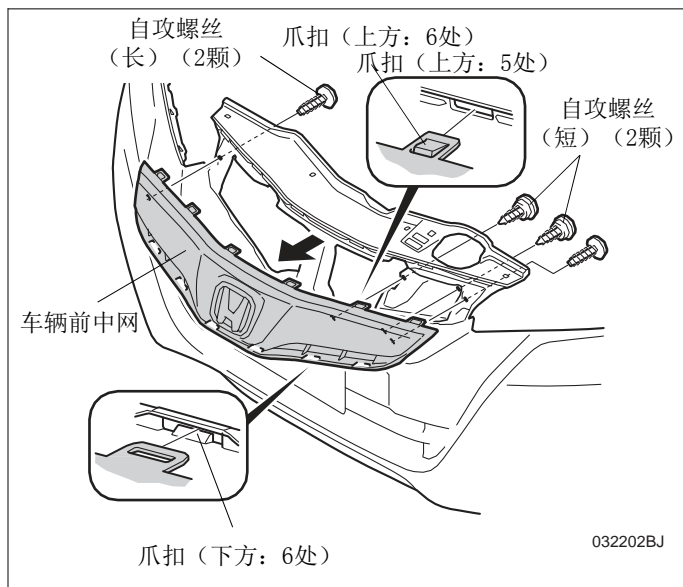

14. 拆卸下车辆散热导板。

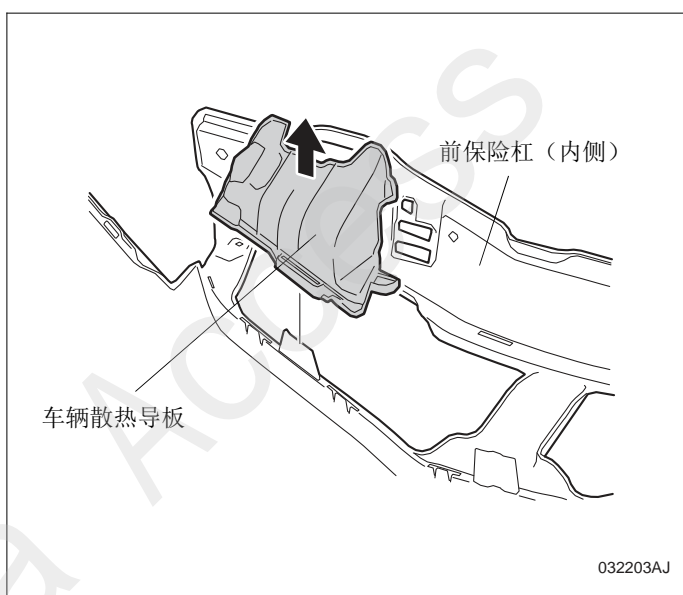

前中网的安装

15. 把标牌安装在前中网上。
16. 用2个快速扣件把标牌固定在前中网上。

建议

- 安装时必须确认快速扣件没有凸起。

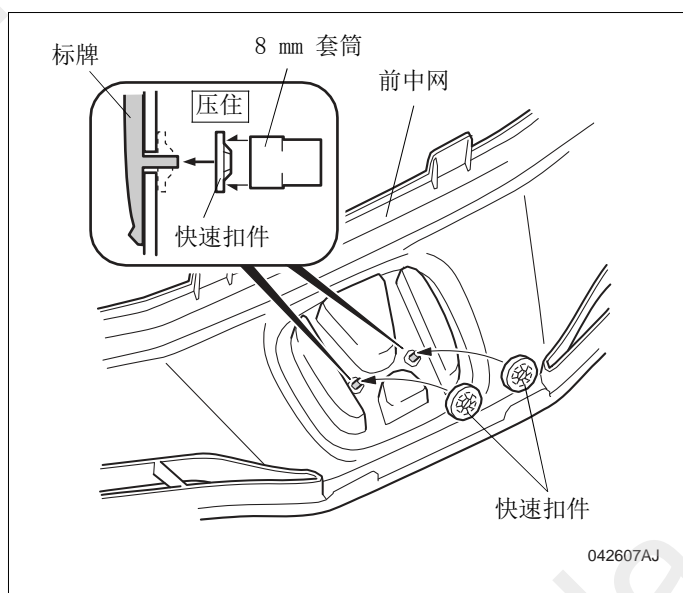

17. 使用7处爪扣把前中网饰条安装在前中网底座上。
18. 用6颗自攻螺丝把饰条固定在前中网底座上。

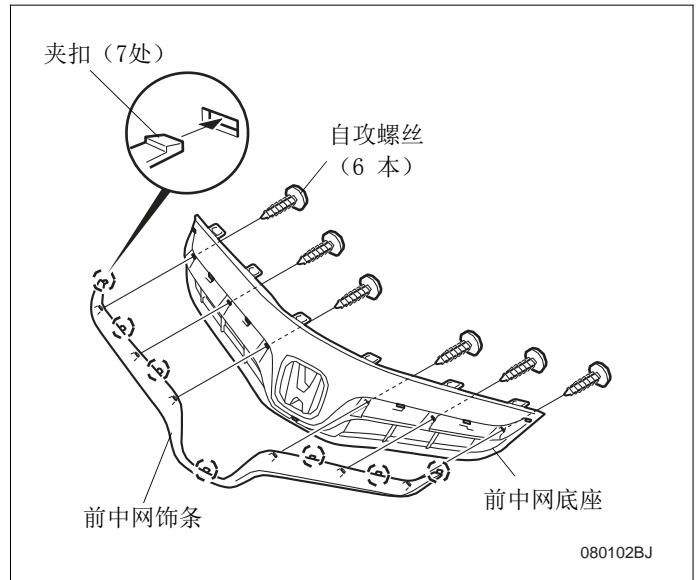

19. 使用12处爪扣把前中网底座安装在前保险杠上。

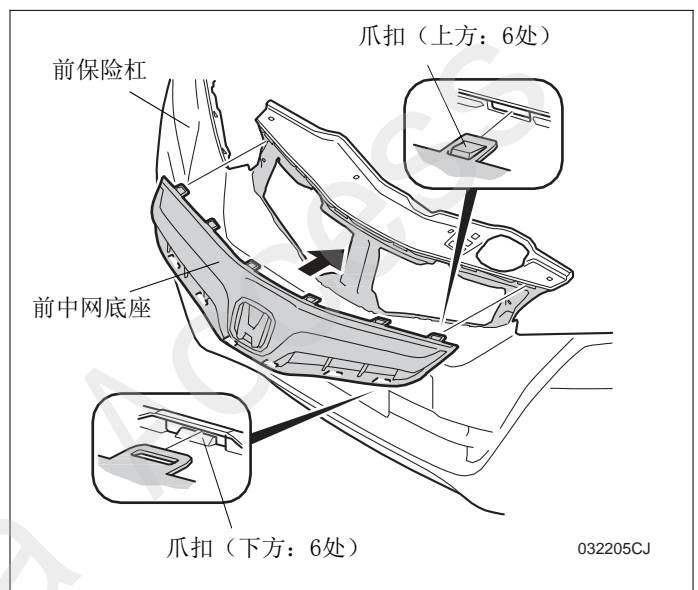

20. 用2颗自攻螺丝 (长) (再使用) 把前中网底座固定在前保险杠上。

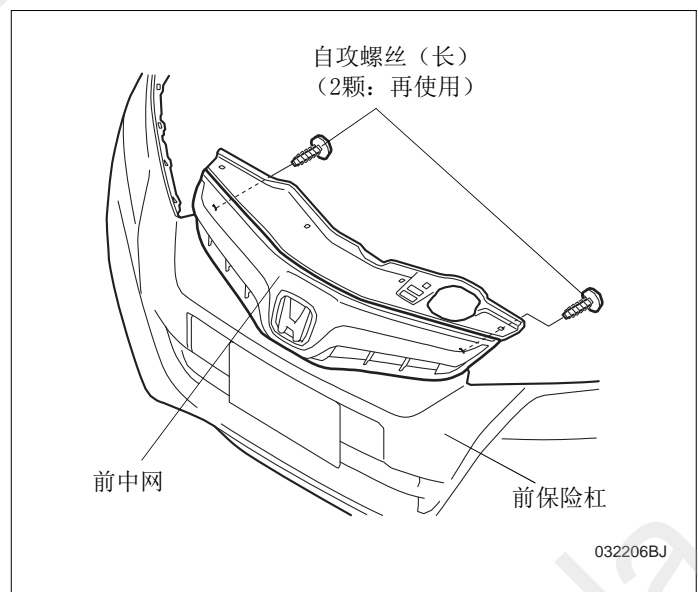

21. 把散热导板安装到前保险杠上。

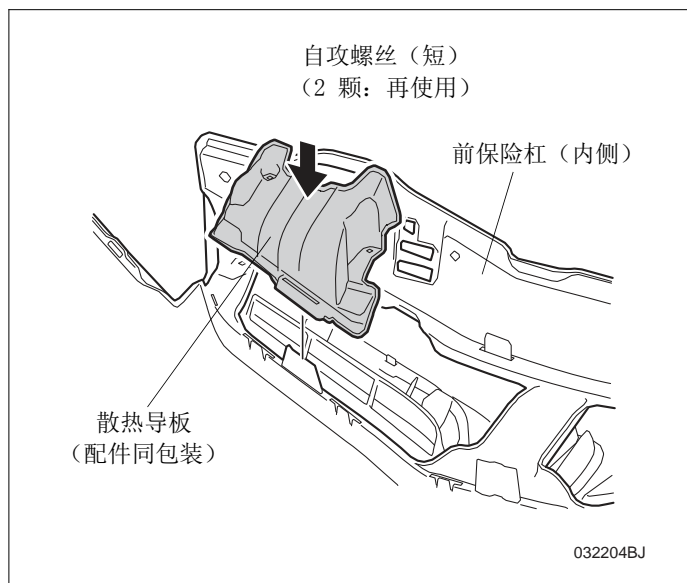

22. 按照 **1** → **2** 的顺序，把2颗自攻螺丝（短）（再使用）安装在散热导板上，然后固定在前中网底座上。

建议

- 自攻螺丝的紧固扭力：
2N · m (0.2kgf · m)

23. 把前保险杠按照原样装回。
（安装完毕）

