

智能车载空气净化器

使用说明书

感谢您购买 Acura 纯正用品。使用前，请认真阅读本使用说明书并妥善保管。

- 本商品为 Acura 车专用。商品的适用车型请向销售店确认。
如果安装在适用车型以外的车上，本公司概不负责，敬请谅解。
- 向 Acura 车上安装用品及配线需要专业技术和经验，为了安全起见，请委托销售店进行安装。
- 转让商品或安装有智能车载空气净化器的车时，请一起交付本使用说明书。

目 录

安全上的注意事项	2
关于智能车载空气净化器	3
部品构成	3
智能车载空气净化器使用方法	3
指示灯条的颜色指示说明	3
显示器的亮度调整方法	4
负离子开启和关闭操作方法	4
萃取剂的安装与更换步骤	4
滤网的安装与更换步骤	4

在本书中，记载的有可能伤害驾驶人员或其他人员的事项使用以下记号表示，对其危险性及其规避方法等也作了说明。

这些都是重要内容，请仔细阅读。

 危险

- 不遵守指示的话，会导致死亡或造成重大伤害。

 警告

- 不遵守指示的话，有可能导致死亡或造成重大伤害。

 注意

- 不遵守指示的话，有可能受到伤害。

- 关于本商品的事项以及其他建议，使用以下记号表示。

请仔细阅读。



建议

- 为了防止本商品的故障、损坏，记载的相关建议。
- 还有异常情况的处理方法。



知识

记载了需要顾客了解的事项、了解后可给顾客带来方便的事项。

■安全上的注意事项

 警告

- 切勿在开车时调节智能车载空气净化器。

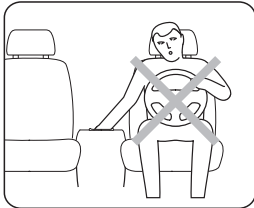

- 切勿用液体清洗或泼洒智能车载空气净化器，如水、洗涤剂或易燃溶剂等。

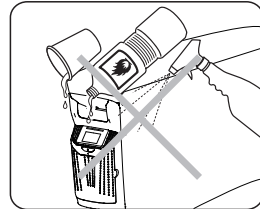

 注意

- 切勿让儿童把智能车载空气净化器当玩具玩。

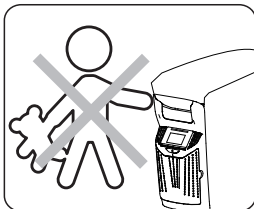

建议

- 保持智能车载空气净化器进风口畅通，请勿覆盖。

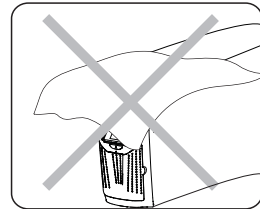

■ 关于智能车载空气净化器

智能车载空气净化器采用高效过滤网和负离子发生器，能快速消减空气中的有害化学气体、粉尘颗粒物、细菌及病毒，减少异味。智能车载空气净化器能有效监测车内空气质量并通过显示器的不同颜色和数值，进行提示。

■ 部品构成

- | | |
|-------------|---------|
| ① 指示灯条 | ② 显示器 |
| ③ 开关按钮 | ④ 净化器主体 |
| ⑤ 滤网 | ⑥ 滤网盖 |
| ⑦ PM2.5数值显示 | ⑧ 负离子功能 |
| ⑨ 风量大小 | ⑩ 手动模式 |
| ⑪ 滤网更换提醒 | ⑫ 自动模式 |

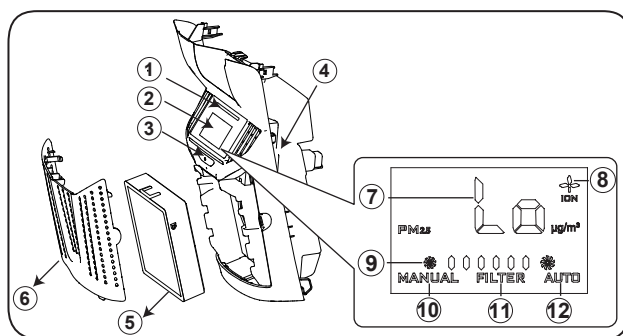

知识

- 当PM2.5数值小于 $20 \mu\text{g}/\text{m}^3$ 时，显示器数值显示为“L0”。

■ 智能车载空气净化器的使用方法

- 1、开启车辆电源；
- 2、短按按钮1次，蜂鸣器“嘀”一声后，智能车载空气净化器开启，风速为自动模式①；
- 3、每次短按按钮1次，蜂鸣器“嘀”一声，风速依次循环调整：低速②→中速③→高速④→自动模式①→低速②→……
- 4、长按按钮（大于1.5秒），蜂鸣器长“嘀”一声，智能车载空气净化器进入待机状态，重新启动智能车载空气净化器需重复步骤2。

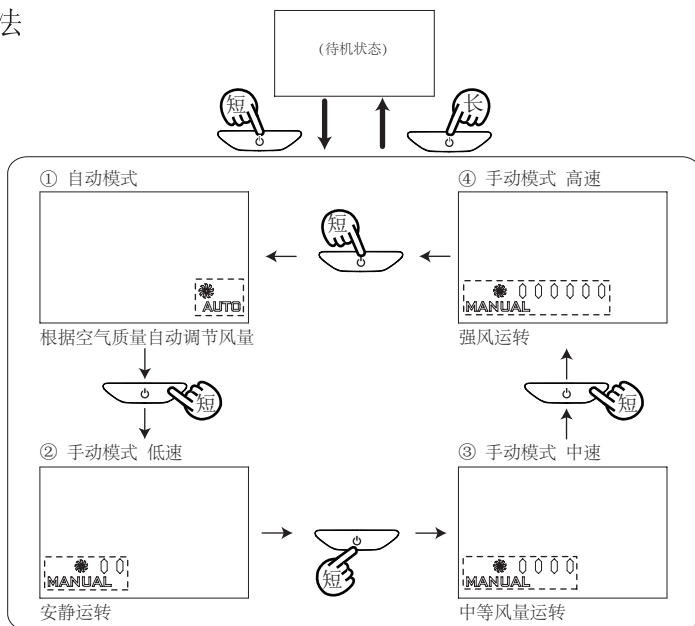

知识

- 智能车载空气净化器工作时关闭车辆电源，机器停止工作，开启车辆电源后智能车载空气净化器自动启动，风速保持关闭前状态。

■ 指示灯条的颜色指示说明



	显示状态	指示说明
	蓝色显示	空气质量好
	黄色显示	空气质量一般
	红色显示	空气质量不佳
	红色闪烁30秒后且一直显示红色同时显示器FILTER符号出现时	滤网更换指示

■ 显示器的亮度调整方法

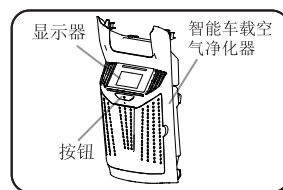
当智能车载空气净化器处于工作状态时，连续两次短按按钮（两次短按的间隔时间小于0.5秒），当前状态亮度（此时若为亮）会跳转为另一状态亮度（跳转为暗），亮度调整完毕。



■ 负离子开启和关闭操作方法

当智能车载空气净化器处于工作状态时，负离子功能可以进行开启和关闭操作。
开启负离子功能时，显示器显示图标，关闭负离子功能时，显示器不显示图标。
开启和关闭方法：开启智能车载空气净化器，按两次按钮（两次按按钮的间隔时间小于0.5秒，第2次按住按钮的时间大于1.5秒），此时，负离子图标显示切换为不显示状态。



■ 萃取剂的安装与更换步骤

1. 关闭车辆电源。往外两侧掰滤网盖两边塑胶扣位①，取出滤网盖②。
2. 更换萃取剂参照此步骤：取出固定的萃取剂①， 更换上新萃取剂的箭头②指向出风口方向。
3. 滤网盖凸台①卡进槽内，按箭头方向把滤网盖②合上，扣紧滤网盖塑胶扣位③。

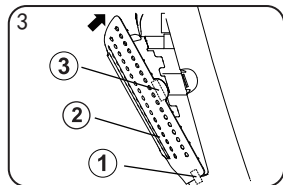
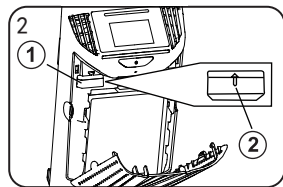
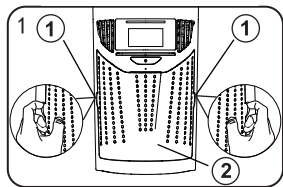

知识

- 在常温下，萃取剂使用时间一般为一个半月到两个月；
- 萃取剂的型号及购买方式请咨询销售店。

■ 滤网的安装与更换步骤

- 1、当智能车载空气净化器开启后，指示灯条红色闪烁30秒后一直显示红色，同时显示器显示“FILTER”字符时，提示需要更换滤网；

⚠ 注意

- 更换滤网前请务必关闭车辆电源。

2. 关闭车辆电源，参考萃取剂的安装与更换步骤1进行操作打开滤网盖。
3. 更换滤网参照此步骤。按箭头方向取出/放入滤网①，取滤网时可以借助滤网勾手位②。更换新滤网时，白色面③朝外。
4. 参考萃取剂的安装与更换步骤3进行操作，合上滤网盖。
5. 启动车辆电源，关闭智能车载空气净化器，用回形针①插入孔②，按压约3秒，然后开启智能车载空气净化器，确认显示器“FILTER”字符消失和指示灯条不闪烁红色，则智能车载空气净化器重启成功，否则重复此步骤。
6. 滤网更换完成。

