

<p>安 装 说 明 书</p>	<p><商 品 名> 地毯</p>	<p><机 种 名> 理念 S1</p>	<p><发行年月> 2011. 4</p>
------------------	-----------------------------	--------------------------------	---------------------------------

组成配件

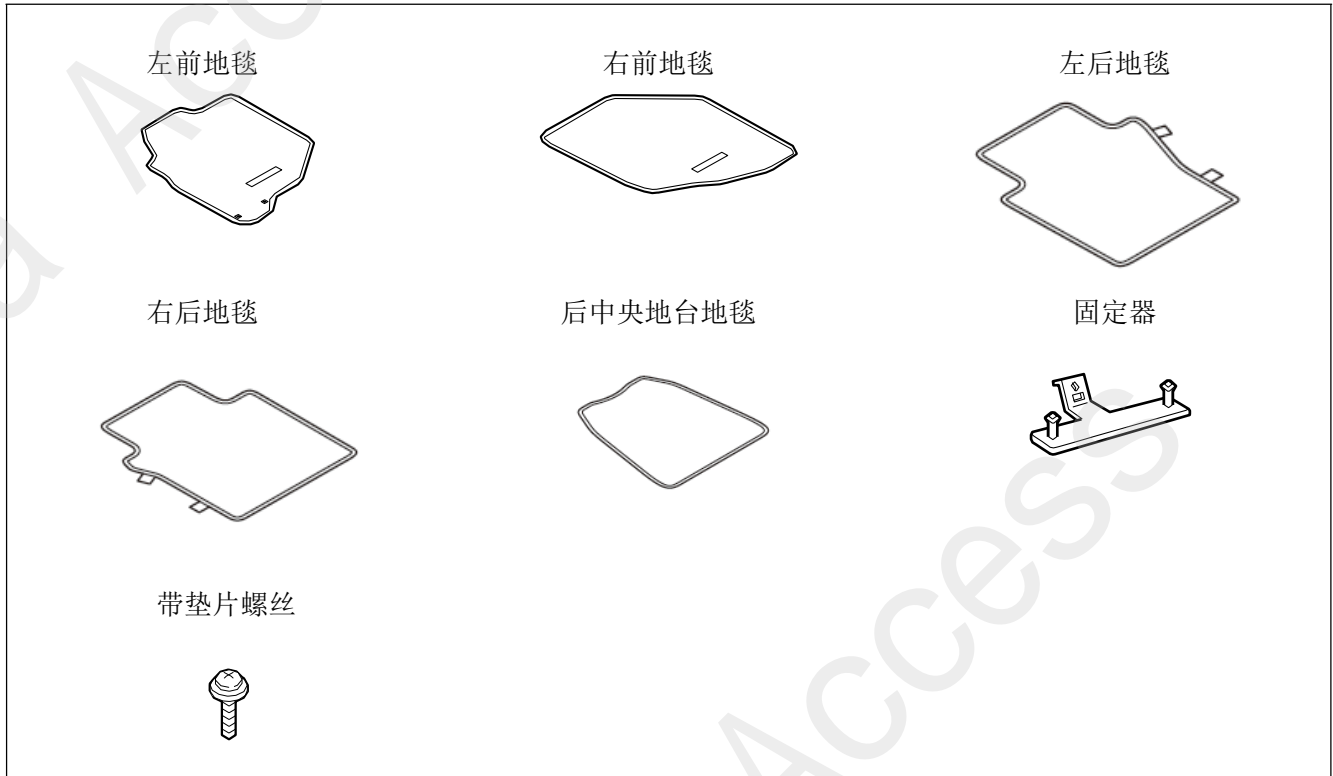

必要工具/用具

- 十字螺丝刀

安装前

操作方面的注意事项

- 请事先确认地毯的安装位置后再进行作业。
- 拆卸车辆零件时，应考虑到复原作业，先仔细确认安装状态后再进行拆卸作业。
- 安装用品时，各项操作注意不要划伤、损坏车身及其他零件。
- 安装用品时，务必使用螺栓、螺丝钉等说明书上要求使用的零件。随意使用类似的部件有可能导致故障发生。
- 拆卸夹扣、爪扣等固定零件时，注意不能损坏零件。另外，复原时要彻底按紧爪扣等，不能凸起。
- 请理解以上内容之后，根据车辆的维修手册上的维修信息和作业相关事项进行作业。特别要充分注意安全。

安装位置图

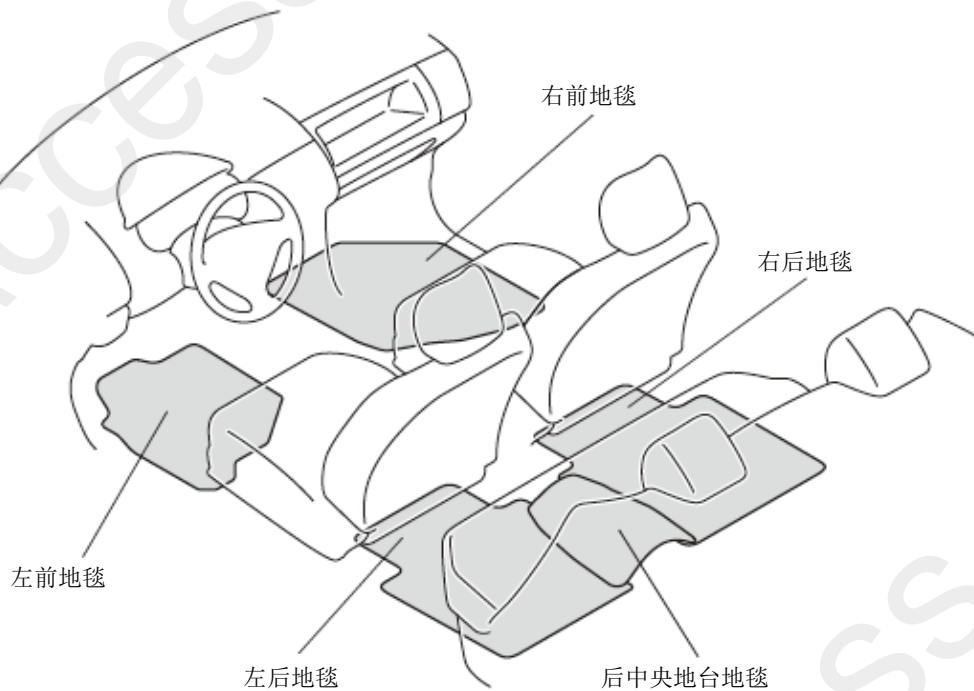

Q072101BN

安装方法与顺序

前地毯的安装

1. 把驾驶席座椅滑到后面。
2. 拆出驾驶席左侧的座椅基座罩。

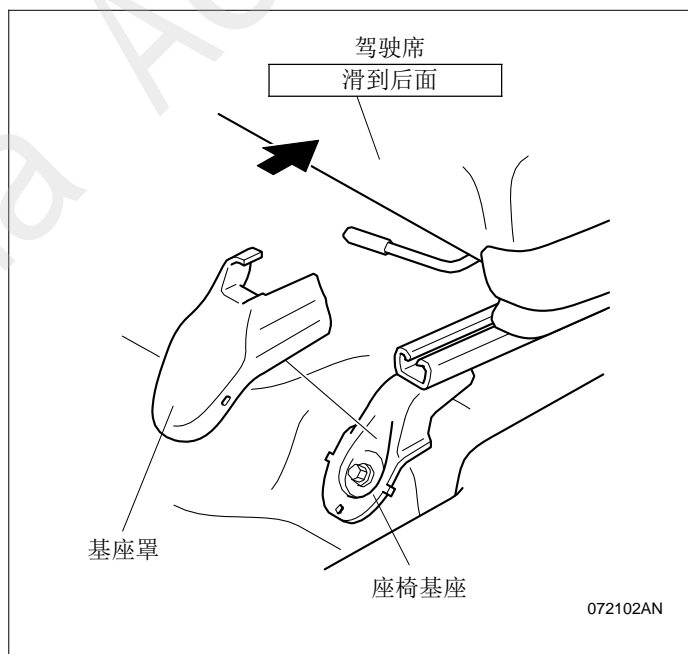

072102AN

3. 把固定器插入座椅基座下方，用带垫片螺丝安装固定好。
4. 把座椅基座罩装回原位。

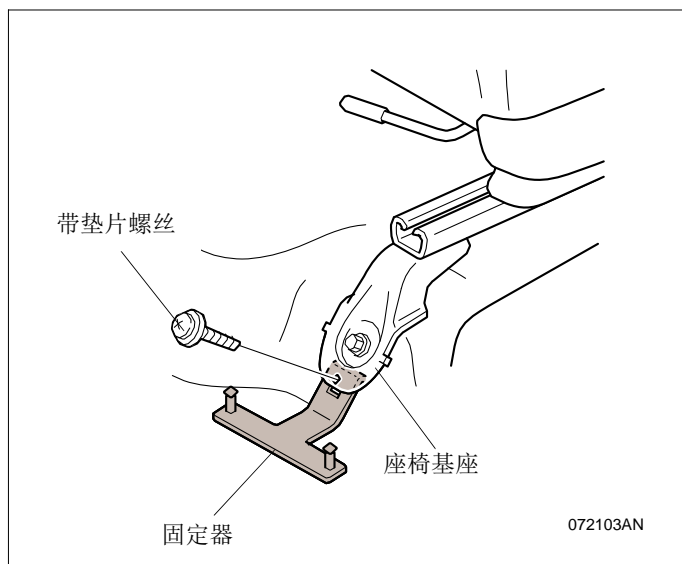

5. 把左前地毯的2处孔位钩挂住固定器的2根固定销后铺放在驾驶席下。

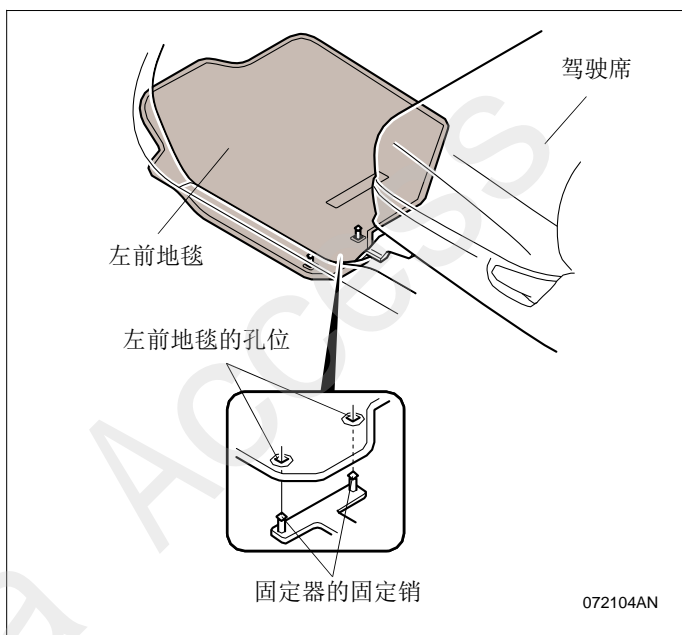

6. 把右前地毯铺放在副驾驶席一侧。

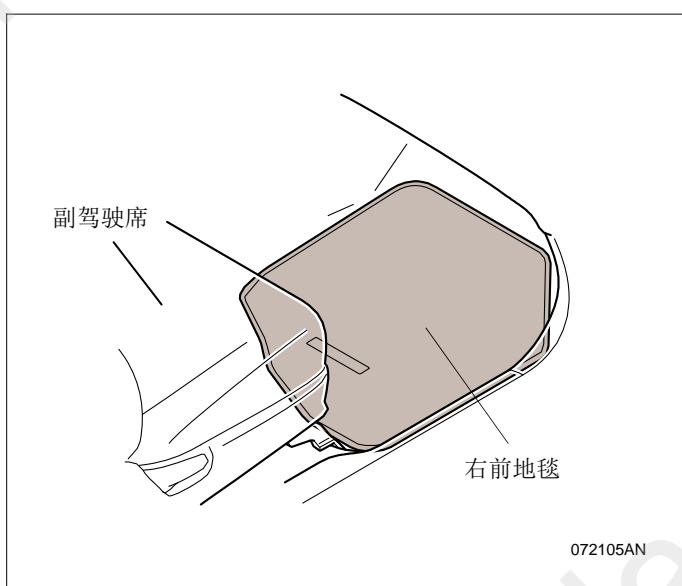

后地毯的安装

7. 把左后地毯和右后地毯铺放在后排座椅前。

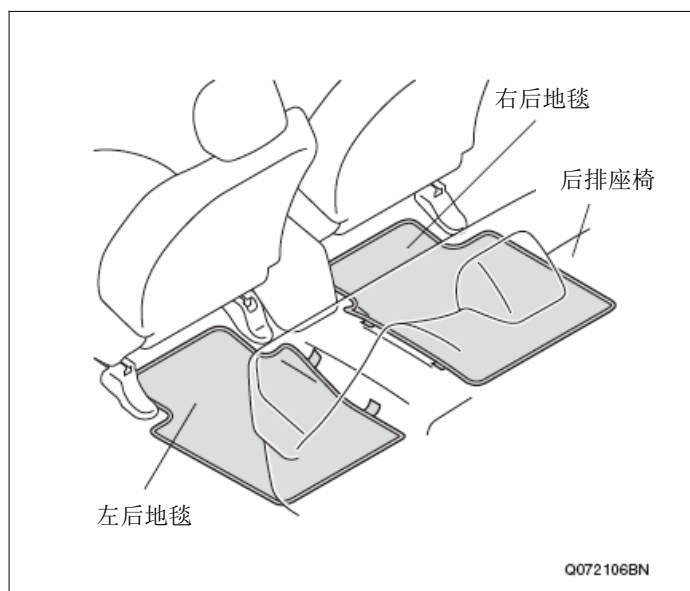

8. 把后中央地台地毯的4处魔术贴分别固定在左后地毯与右后地毯的魔术贴上。

(安装完毕)

