

侧护踏板	CRV
------	-----

安装位置图

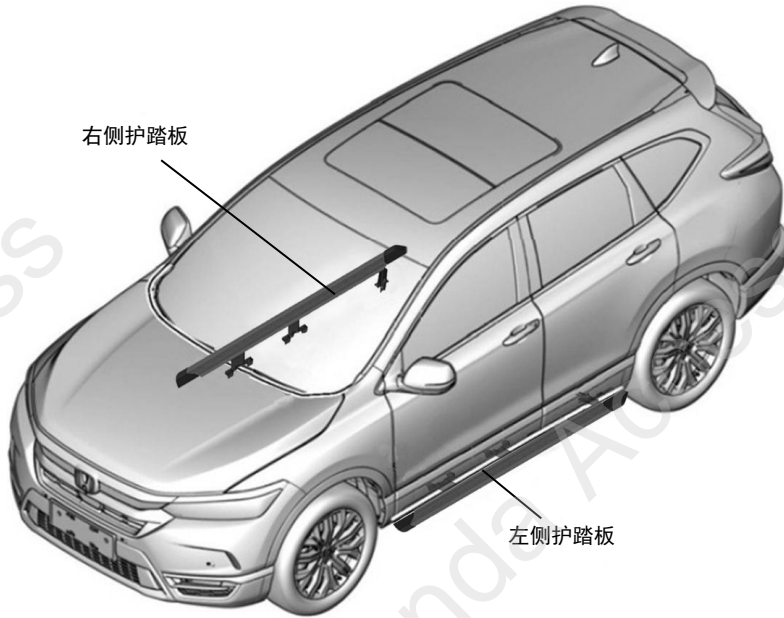

为确保安装的安全（务必仔细阅读）

警告标志的说明

• 本书中使用以下标志来标明有可能造成操作人员或其他人受伤的操作，以及有关安装的建议。



不遵从该指示，将导致死亡或者其他严重伤害



不遵从该指示，有可能导致死亡或者其他严重伤害



不遵从该指示，有可能导致受伤

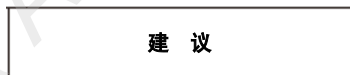

防止导致故障、破损的建议



禁止事项

关于图标

- 使用下列图标来标明安装的位置和操作人员的视线角度。

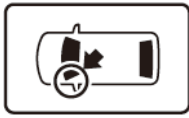

车身对应位置

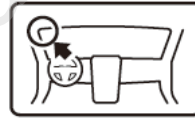

仪表盘对应位置

- 使用下列图标来标明操作中必须遵守的事项。



佩戴防护眼镜



双人作业



除去毛刺



保管好零件（还给客户）



使用规定扭力上紧螺丝



使用脱脂洗洁剂清洗



带皮手套



放置于纸皮箱或毛毯上



涂抹修补漆后充分干燥



用力压紧粘贴面



垂直安装面操作

一般的注意事项

- 请按照安装说明书的记载事项及服务手册中的相关事项和信息进行操作。特别要注意安全方面。
- 不要划伤、损坏车辆及相关零件。
- 特别要注意夹扣和爪扣的操作。
- 拆卸前应考虑如何装回原样，先确认安装时的状态后才开始拆卸零件。

关于本用品的注意事项

- 必须按照说明书的要求来使用指定的螺栓、螺丝等。随便使用类似零件有可能导致故障。
- 安装以及粘贴操作请不要在太阳直射的地方，多尘的地方进行。
- 粘贴时必须保证粘贴面的温度在 15~40°C。
- 特别是低温时会导致双面胶粘性降低，此时必须先加热粘贴面。
- 粘贴时用力压紧，但是要避免损坏用品以及车辆零件。
- 请不要拔出双面胶重新再贴。否则会造成破损，或双面胶和贴膜不能充分粘紧。
- 安装后 24 小时之内请不要让安装位置沾水。

组成配件



必要/用具

- 扳手
- 套筒
- 扭力扳手
- 棘轮

侧护踏板的安装

1. 拆开左侧车底电池护杠。

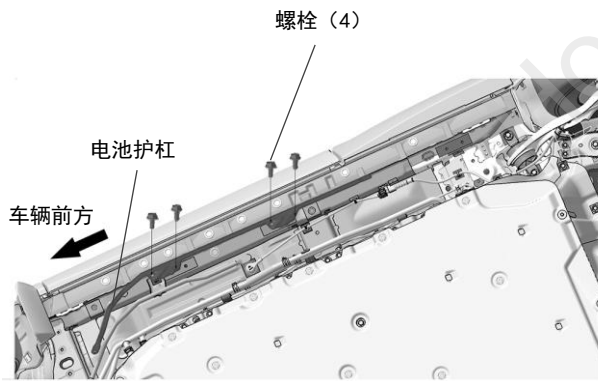

2. 安装左侧前、中、后三支架，使用 7 颗法兰螺栓暂时固定支架
(不要拧紧—大约拧 5 圈左右即可，否则影响安装)

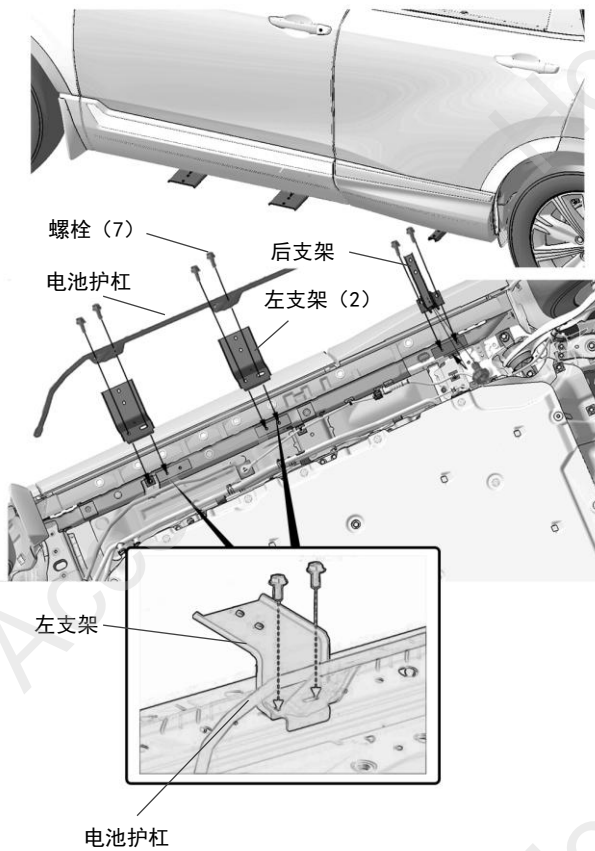

3. 取出左侧护踏板，拧下 6 颗法兰螺母。

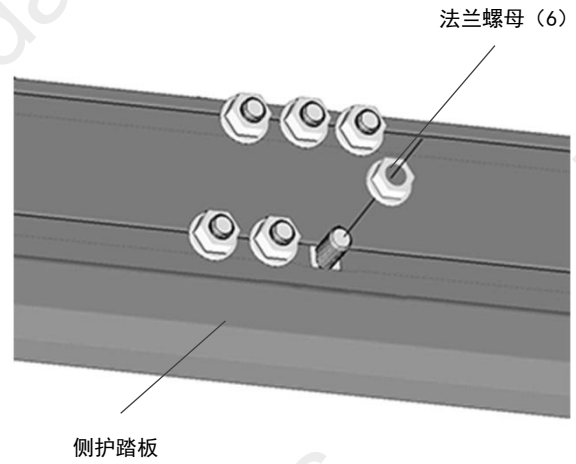

4. 把踏板放到支架上面，调整螺栓对入支架孔。

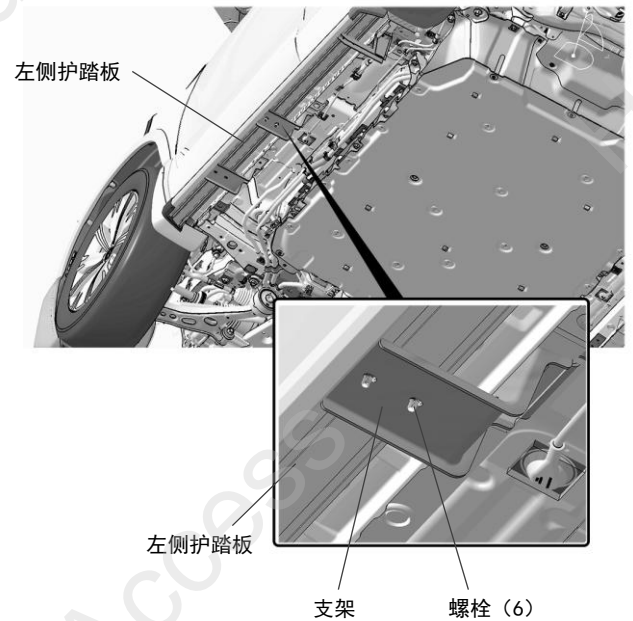

5. 拧紧暂时固定支架的7颗法兰螺栓，扭矩均为 $22\text{N}\cdot\text{m}$ 。

6. 使用6颗法兰螺母暂时固定侧护踏板。

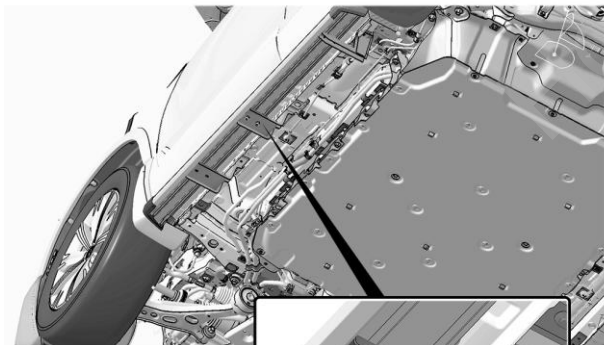

左侧护踏板

支架

法兰螺母 (6)

7. 调整侧护踏板位置。

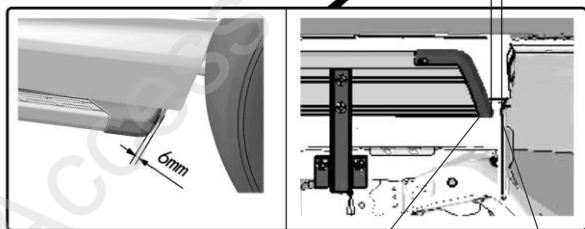
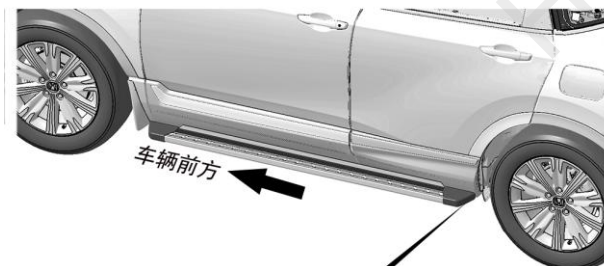

侧护踏板后端盖

后轮挡泥翼子板

8. 拧紧暂时固定侧护踏板的6颗法兰螺母，扭矩均为 $22\text{N}\cdot\text{m}$ 。

9. 右侧也进行相同操作（右侧车底没有电池护杠）

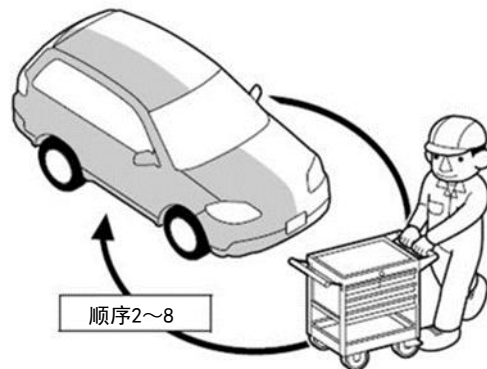

安装确认

确认安装没有异常。

